

REVISÕES

REV.	DESCRIÇÃO	DATA	APROVADO
A	LIBERADO		

A32-60

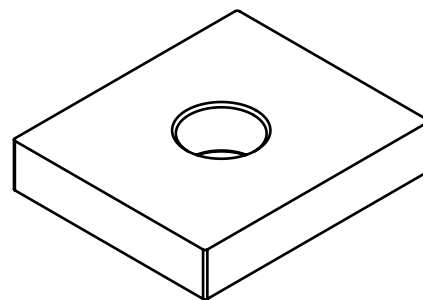
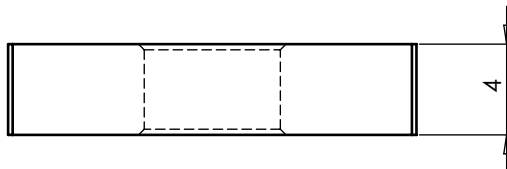
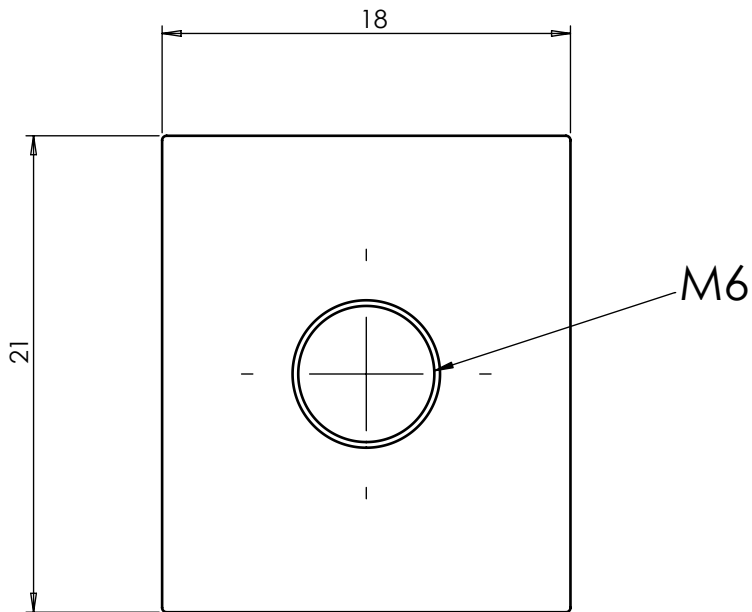

Este desenho é propriedade exclusiva da ABG, não é permitida reprodução ou difusão sem autorização por escrito.

Tempo de Trabalho: _____ Hrs	Qtde: _____ Peça
------------------------------	------------------

Tolerâncias		Desenhado: ABG	Data: .
0	± 0,3	Projetado: ABG	Data: .
0,0	± 0,2	Material: SAE 1020	Dimensões: .
0,00	± 0,01	Trat. térmico / Dureza: .	
Angular	± 0°15'	Tratamento superficial: ZINCADO	
Cliente:		Projeto:	

Automação e Sistemas **ABG**[®]

Fone: (41) 3643-1384
www.abg.ind.br

Escala 2:1	Código: A32-60	
Nome da peça:		

A4